



Design: freistil Design-Team

freistil
134

STECKBRIEF

TECHNISCHER AUFBAU

- Holzinnengestell
- Unterfederung: Wellenfeder
- Sitzkissen, gekammert, mit Reißverschluss angehängt, gefüllt mit rhombisch geschnittenen Schaumstoffstäbchen (90 %) und gekräuselter silikonisierter Polyesterfaser (10 %)
- Standardfuß: Stahl-Rundrohrfuß, RAL 9005 Tiefschwarz
- Loses Rückenkissen, gekammert, gefüllt mit rhombisch geschnittenen Schaumstoffstäbchen (80 %) und gekräuselter silikonisierter Polyesterfaser (10%)

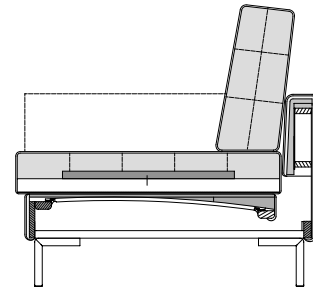

ASO / SOB 134

Die Angaben zum „Raumgewicht“ können in einem Toleranzbereich von +/- 10% schwanken.

HINWEISE

- Sitzhöhe wahlweise 43, 46 oder 49 cm. Die Sitzhöhe von 49 cm ist aber nur mit dem massiven Stahlfuß, dem Stahl-Rundrohrfuß und den Kegelfüßen (auch geneigte) möglich. Bitte bei Bestellung angeben.
- Die in den Modell integrierten RUK's (Rückenkissen) sind gegen Mehrpreis auch als RUK-RO (Rückenkissen mit Rolle) erhältlich. Die Rolle verhindert, dass die Kissen in den Sitz rutschen können.
- Eckgruppen nur aus ASOs bestehen immer, aus Modellen gleicher Richtungsangaben: ASO links + ASO links sowie ASO rechts + ASO rechts.
- Bei Eckgruppen bestehend aus zwei oder mehreren ASO kann die Kissenlücke in der Ecke mit dem RUK 60 x 48 geschlossen werden.
- Dieses Programm ist besonders leger gepolstert und wird eine stetige Wellenbildung in der Polsteroberfläche aufweisen.
- Das Modell RU-ABL kann neben der Funktion als Ablage auch zur Erhöhung der Stützfunktion des Rückenkissens verwendet werden, für eine aufrechtere Sitzposition.
- Kammerstege der Matten können sich im Bezug abzeichnen (=Merkmal hochwertiger Polster mit Mattenverarbeitung).
- Rapport- oder Musterstoffe können auf diesem Programm nicht verarbeitet werden.
- Programm ist für Veloursbezüge nur bedingt geeignet. Durch die Kappnähte oder Keder kann es hier zu Florgassen kommen.
- Bei Veloursbezügen kommt es hier bei Anreihgruppen zu unterschiedlichen gerichteten Florlagen und damit zu einem unterschiedlichen Glanzverhalten.
- Bei Lederbezügen gibt es mehr Teilungsnähte als bei Stoffbezügen. Ausführliche Hinweise dazu im Info-Teil.
- Beim Modell ASS-PSZ ist aus ergonomischen Gründen nur der Sitzbereich unterfedert, nicht dagegen die Beinauflage. Wird sie zum Sitzen verwendet, fühlt sie sich deshalb fester an.

FUSSVARIANTEN

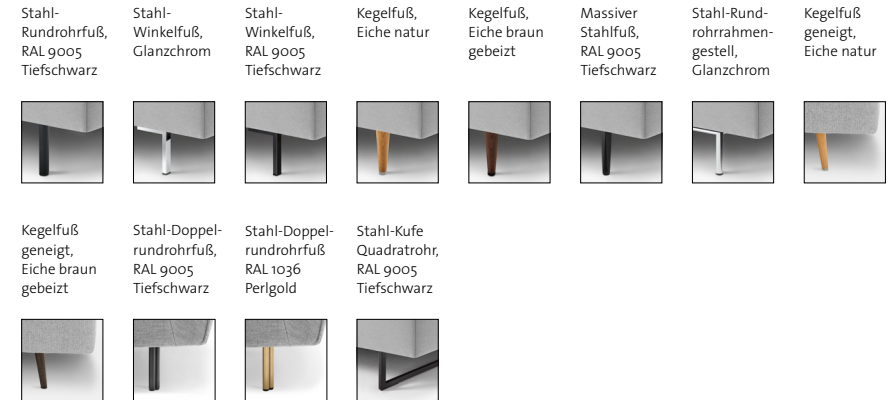

SOB 134/222
1 x RUK 134/60 x 40
(Massiver Stahlfuß, RAL 9005 Tiefschwarz)



ASO 134/202 li
 ASS-PSZ 134/132 re
 RU-ABL 134
 1 x KS-KI 134/60 x 26
 3 x RUK 134/60 x 40
 (Stahl-Kufe Quadratrohr, RAL 9005 Tiefschwarz)

Rücken-Ablageplatte



Funktion als Rückenplatte für aufrechtes Sitzen



Funktion als Ablageplatte/Tablett



Funktion als Kopfstütze
 * Kopfstützen-Kissen: als zusätzliches Kissen erforderlich, wenn die Rücken-Ablageplatte in Anwendung kommt

PROGRAMMÜBERSICHT

Frontansicht/Draufsicht

Sofabank in drei Größen: 202, 222, 242 cm

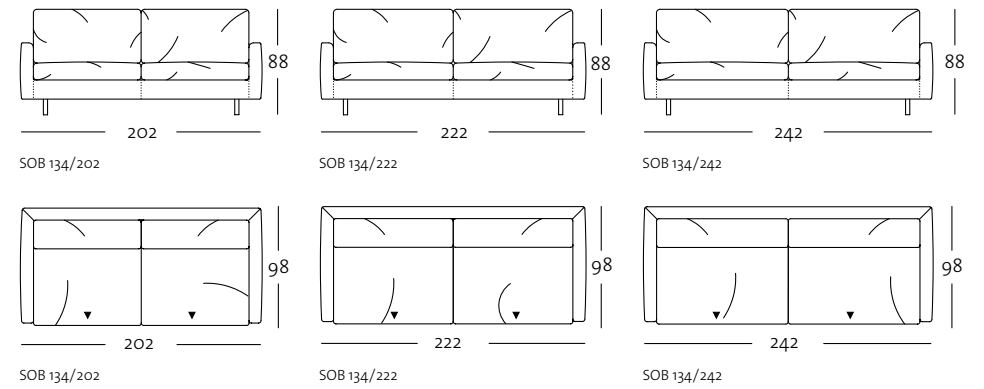

Anreihersofa in vier Größen: 142, 162, 182, 202 cm

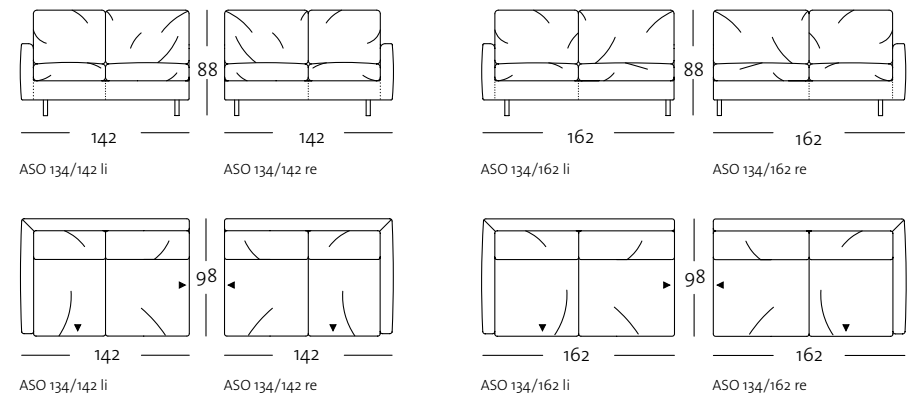



PROGRAMMÜBERSICHT

Frontansicht/Draufsicht

Anreihsofa in vier Größen: 142, 162, 182, 202 cm

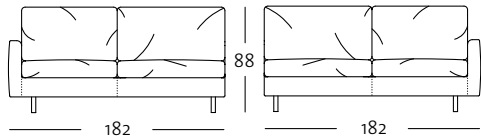

ASO 134/182 li

ASO 134/182 re

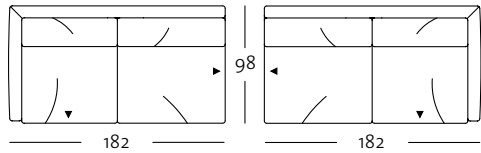

ASO 134/182 li

ASO 134/182 re

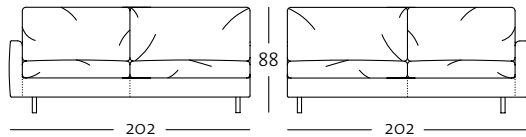

ASO 134/202 li

ASO 134/202 re

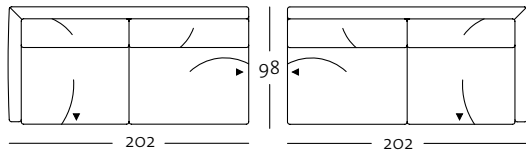

ASO 134/202 li

ASO 134/202 re

PROGRAMMÜBERSICHT

Frontansicht/Draufsicht

Abschlussessel mit Polstersitz in den Größen: 112 und 132 cm

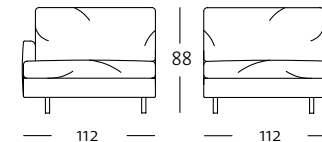

ASS-PSZ 134/112 li

ASS-PSZ 134/112 re

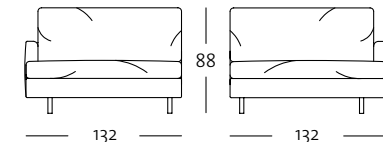

ASS-PSZ 134/132 li

ASS-PSZ 134/132 re

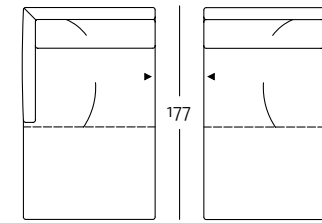

ASS-PSZ 134/112 li

ASS-PSZ 134/112 re

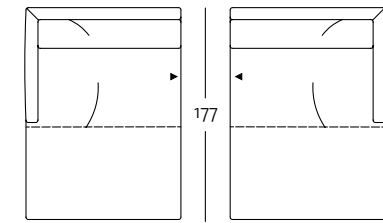

ASS-PSZ 134/132 li

ASS-PSZ 134/132 re

Eckpolsterteil: 98 cm x 98 cm

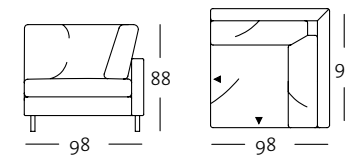

EPT 134/98

EPT 134/98

PROGRAMMÜBERSICHT

Frontansicht/Draufsicht

Polsterbank: 86 x 97 cm (Übertief) oder 86 x 54 cm

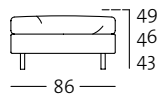

UE-PB 134/86 x 97

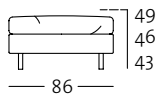

PB 134/86 x 54

Seitenansicht

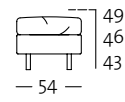

PB 134/86 x 54

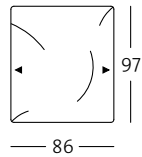

UE-PB 134/86 x 97

Empfohlene Kissen bei Eckkombination (vgl.2)

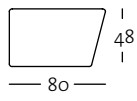

RUK 134/80 x 48 li

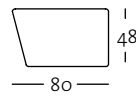

RUK 134/80 x 48 re

Frontansicht/Draufsicht/Seitenansicht

Kopfstützen-Kissen und Rücken-Ablage-Platte (zur Verwendung als Kopfstütze)

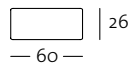

K5-KI 134/60 x 26

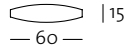

60 x 15



15 x 26

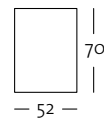

RU-ABL 134

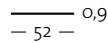

52 x 0,9

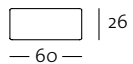

ST-KI 134/60 x 26

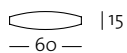

60 x 15



15 x 26

PROGRAMMÜBERSICHT

Seitenansicht

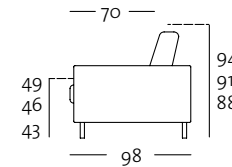

SOB 134/ASO 134

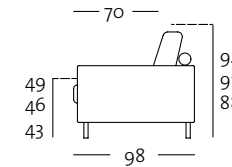

SOB 134/ASO 134
inkl. Rückkissen mit Rolle (RUK-RO)

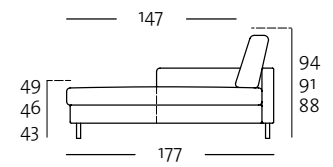

ASS-PSZ 134

KOMBINATIONSBEISPIELE

Darstellung der Kombinationsbeispiele nicht maßstabsgetreu.

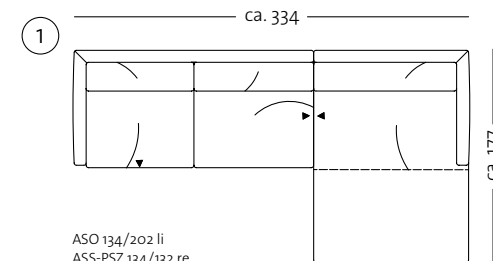

ASO 134/202 li
ASS-PSZ 134/132 re

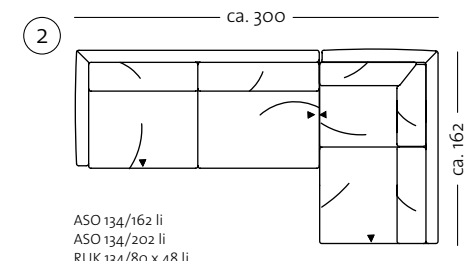

ASO 134/162 li
ASO 134/202 li
RUK 134/80 x 48 li